

RA2 Select inline belastingregelaars

Inline dimmers en schakelaars van RA2 Select worden gebruikt voor het regelen van verlichting en motorbelastingen, zowel ter plaatse als op afstand wanneer gekoppeld met Pico draadloze regelaars of Radio Powr Savr aan-/afwezigheidssensoren. Dit systeem is gebruiksvriendelijk en eenvoudig te installeren.

Door Lutron gepatenteerde Clear Connect RF-technologie biedt een betrouwbare, draadloze communicatie tussen RA2 Select inline belastingregelaars en andere RA2 Select apparaten. Elke belastingregelaar kan afzonderlijk worden bediend via een Pico draadloze regelaar. Met behulp van een RA2 Select hoofdsignaalsterker maken de apparaten deel uit van een oplossing voor het hele huis die vanaf elke locatie ter wereld op afstand kan worden geregeld.

Kenmerken

- De dimmer met fase afsnijding ('trailing edge') is geschikt voor gloeilampen/halogenen/ELV-belastingen tot 250 W en led-lampen tot 1 A/150 W.
- De schakelaar is geschikt voor een belasting van 6 AX verlichting voor algemene toepassingen en 2 A/0,5 HP motor.
- Bediening op afstand vanaf elke locatie in de ruimte wanneer gekoppeld met Pico draadloze regelaars.
- Samen met de RA2 Select hoofdsignaalversterker kunnen de belastingregelaars via de Lutron-app* worden geprogrammeerd voor geïntegreerde verlichtingsscènes en dagelijkse gebeurtenissen. Bovendien kunnen de belastingregelaars vanaf locaties waar ook ter wereld worden bediend.
- Belastingregelaars kunnen automatisch via Radio Powr Savr aan-/afwezigheidssensoren in- en uitgeschakeld worden voor maximale energiebesparing en een handvrije bediening.
- Kan dankzij de kleine afmetingen eenvoudig als uitbreiding worden geïnstalleerd.
- Via apparaatkoppeling op afstand kunnen inline regelaars aan een systeem worden toegevoegd zonder fysieke toegang tot het product.



Soort regelaar	Modelnummer	Frequentie	Land / regio
Dimmer	RRK-R25NE-240	868 MHz	VK, Europa
Dimmer	RRM-R25NE-240	868 MHz Limited	China
Dimmer	RRN-R25NE-240	865 MHz	Indië
Dimmer	RRQ-R25NE-240	434 MHz Limited	Hong Kong, Israël
Schakelaar	RRK-R6ANS-240	868 MHz	VK, Europa
Schakelaar	RRM-R6ANS-240	868 MHz Limited	China
Schakelaar	RRN-R6ANS-240	865 MHz	Indië
Schakelaar	RRQ-R6ANS-240	434 MHz Limited	Hong Kong, Israël

* De Lutron-app is vereist voor het instellen en gebruiken van de RA2 Select hoofdsignaalversterker. De Lutron-app is compatibel met iOS® versie 8.0 of hoger en Android™ versie 4.0 of hoger.

RA2 Select inline belastingregelaars

Specificaties

Voeding	220–240 V~ 50/60 Hz
Typisch energieverbruik	Dimmer /schakelaar: <0,5 W Testcondities: belasting en led zijn uitgeschakeld
Wettelijk verplichte keurmerken	CE (alleen RRK-model) IDMA (alleen RRM-model) WPC (alleen RRN-model)
Omgeving	Omgevingstemperatuur in bedrijf: 0 °C tot 40 °C, 0% tot 90% luchtvochtigheid, niet-condenserend. Alleen voor gebruik binnenshuis.
Communicatie	RA2 Select inline belastingregelaars communiceren met het systeem via radiofrequentie (RF). Ze moeten worden geïnstalleerd binnen een bereik van 9 m door de muur en 18 m in direct zicht van een Pico draadloze regelaar, Radio Powr Savr sensor of RA2 Select signaalversterker. Systeemapparaten werken op radiofrequenties van 868 MHz, 868 MHz Limited, 865 MHz of 434 MHz Limited.
ESD-bescherming	Getest op bestendigheid tegen elektrostatische ontladingen zonder schade of geheugenverlies, in overeenstemming met IEC 61000-4-2.
Bescherming tegen piekspanningen	Getest op bestendigheid tegen piekspanningen zonder schade of storing, in overeenstemming met IEEE C62.41-1991 (Recommended Practice on Surge Voltages in Low-Voltage AC Power Circuits).
Stroomuitval	Stroomuitvalgeheugen: bij een stroomstoring keert de regelaar na herstel van de stroom terug naar het vóór de stroomstoring ingestelde niveau.
Montage	Zorg voor voldoende ruimte voor een adequate convectiekoeling van de belastingregelaar. Verwijder alle isolatiemateriaal, warmtegenererende apparatuur en obstructies binnen een straal van 120 mm van de belastingregelaar. Plaats voor optimale RF-prestaties geen metalen of andere elektrisch geleidende materialen binnen een straal van 120 mm rond de boven- en zijkanten van de belastingregelaar. De belastingregelaar is niet geschikt voor installatie in locaties die geheel omsloten zijn door metaal (zoals metalen behuizingen of elektriciteitskasten) of boven metalen plafonds.
Bedrading	Bedrading voor de RA2 Select inline regelaars moet een draaddikte hebben van 0,5 mm ² tot 2,5 mm ² (20 AWG tot 14 AWG). Opmerking: Alle buitendraaddiameters moeten hetzelfde zijn en een grootte hebben tussen 5,2 mm en 8,5 mm.
Apparaatlimieten	Ondersteunt maximaal 100 apparaten per systeem (zoals belastingregelaars, Pico draadloze regelaars, Radio Powr Savr sensoren, shades en signaalversterkers). De hoofdsignaalversterker telt mee als een van de apparaten en er zijn vier locaties gereserveerd voor draadloze signaalversterkers. Opmerking: Belastingregelaars hebben limieten voor het soort belasting en de capaciteit. Zie voor meer informatie Soort belasting en capaciteit .
Garantie	www.lutron.com/TechnicalDocumentLibrary/Intl_Warranty.pdf

RA2 Select inline belastingregelaars

Afmetingen

Alle afmetingen zijn weergegeven in mm

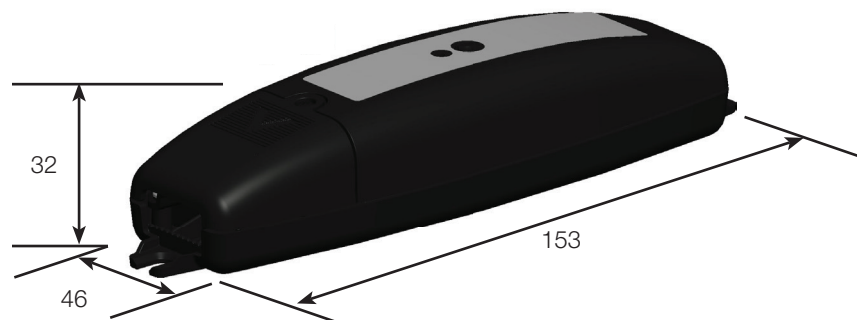





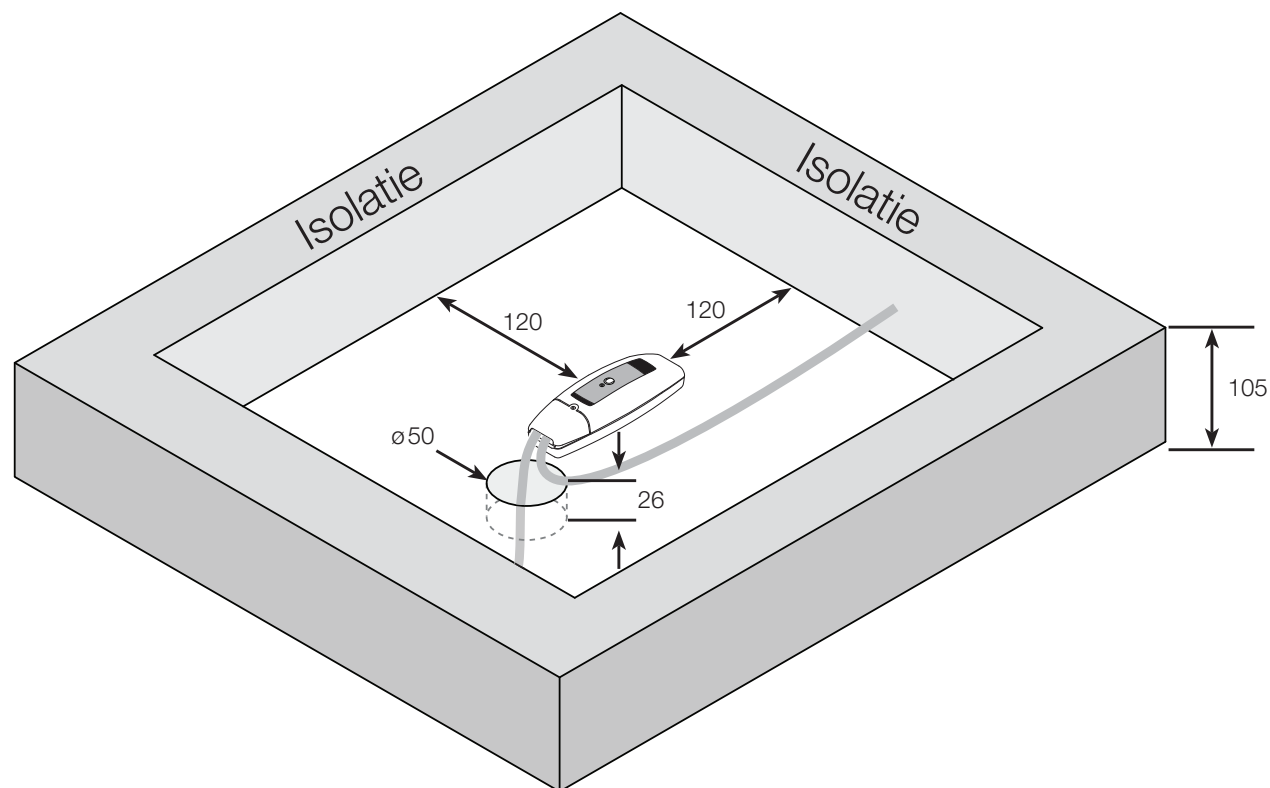



Montage en installatie

Alle afmetingen zijn weergegeven in mm



RA2 Select inline belastingregelaars

Soort belasting en capaciteit

Model	Spanning	Soort belasting
RRK-R25NE-240 RRM-R25NE-240 RRN-R25NE-240 RRQ-R25NE-240	220–240 V~ 50/60 Hz	1 A 250 W – gloeilamp, halogeen, ELV   1 A 150 W – led* 
RRK-R6ANS-240 RRM-R6ANS-240 RRN-R6ANS-240 RRQ-R6ANS-240		6 AX verlichting (alle soorten)      2 A/0,5 HP motor 

* Nominale led-stroom is 1 A. Als de nominale stroom niet bekend is, kan een nominaal vermogen van 150 W worden gebruikt. Hogere nominale waarden (tot die voor gloeilampen) zijn mogelijk voor specifieke led-armaturen op basis van Lutron-testresultaten. Ga voor compatibiliteitstests naar lutron.com/ledtool. Gebruik van led-armaturen die niet getest zijn, kan leiden tot een slechte dimkwaliteit of armaturen die niet inschakelen. Dimmerprestaties voor led-lampen kunnen per armatuur verschillen en zijn niet gegarandeerd.

RA2 Select inline belastingregelaars

Bedrading

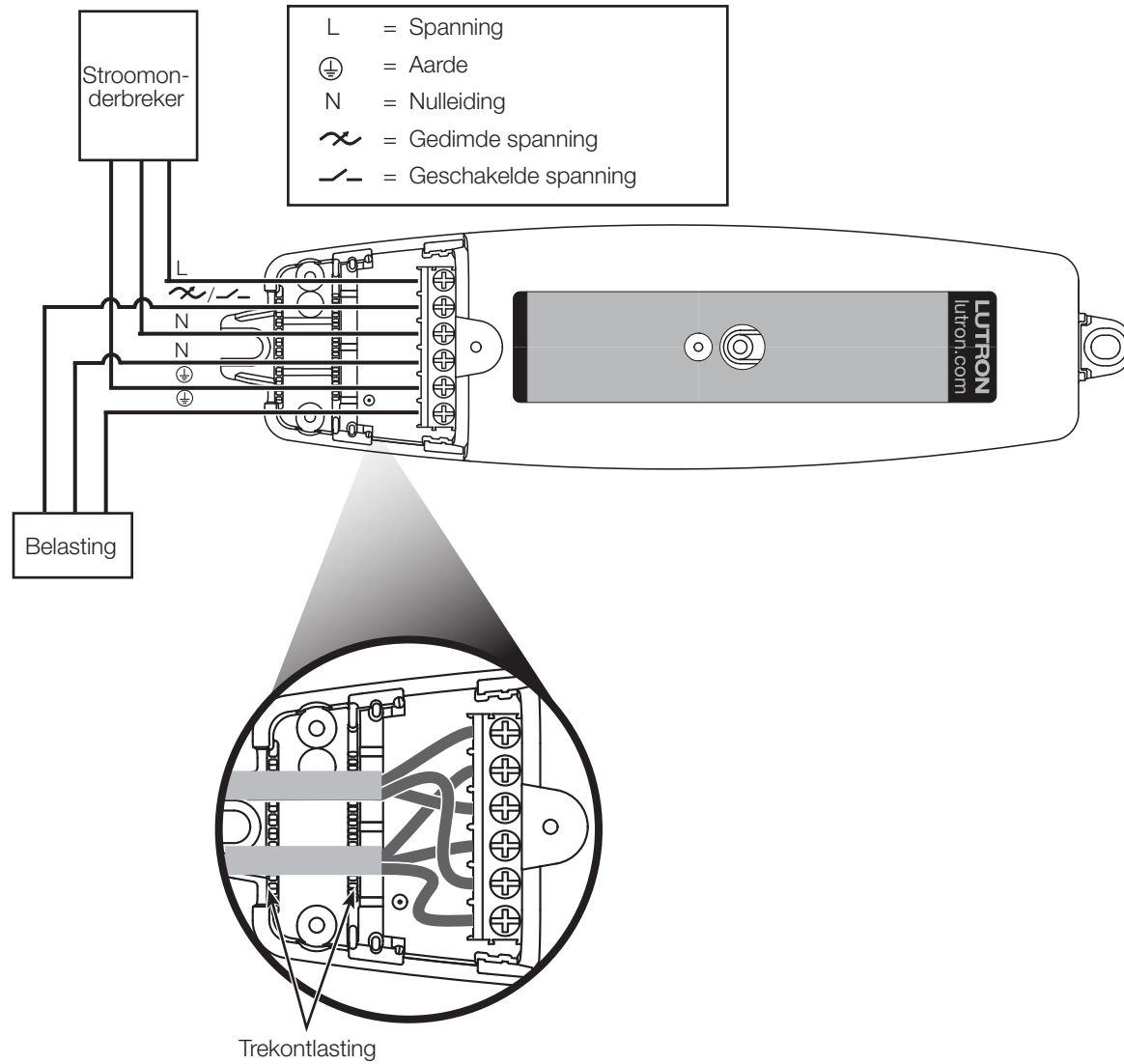

RA2 Select inline belastingregelaars

Bediening

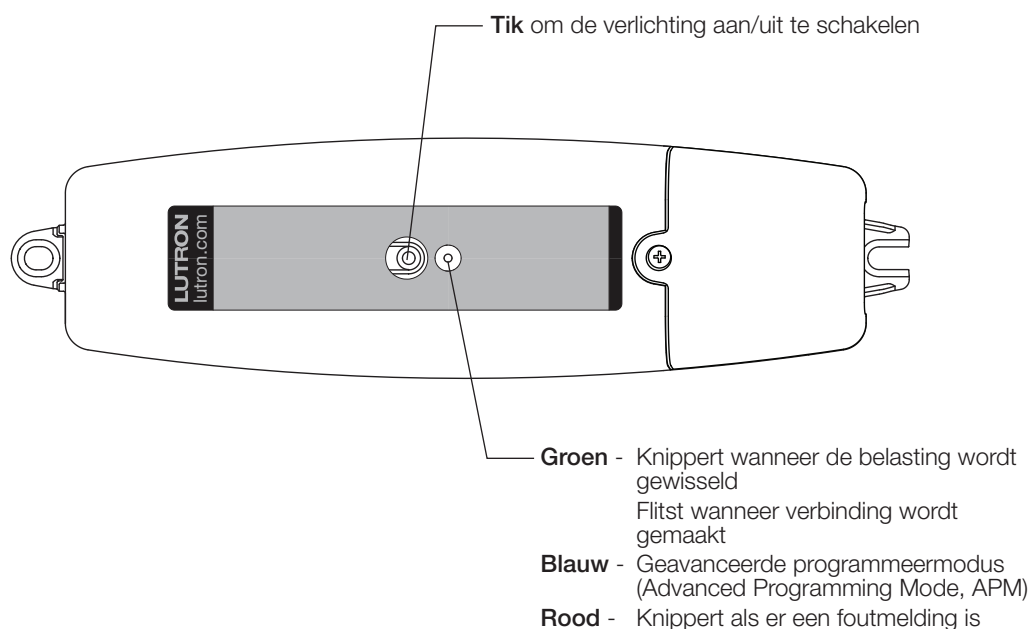

RF-bereik

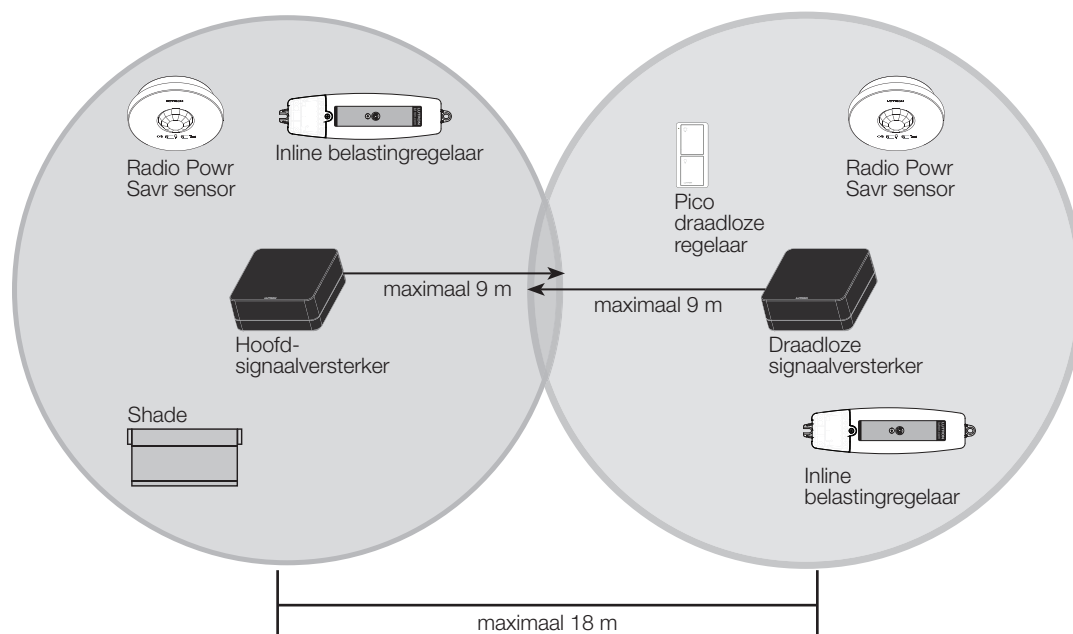

Alle apparaten moeten binnen 9 m van een signaalversterker worden geplaatst. Het bereik kan worden uitgebreid met maximaal vier RA2 Select draadloze signaalversterkers (Lx-REPPRO).

RA2 Select inline belastingregelaars

Modelnummers

RRX-RXXXX-240

Frequentie/
kanaalcode

Soort apparaat

Frequentie/kanaalcode

K = 868 MHz

M = 868 MHz Limited

N = 865 MHz

Q = 434 MHz Limited

Soort apparaat

6ANS = Schakelaar (nulleiding vereist)

25NE = Dimmer (nulleiding vereist)

Lutron, Pico, Clear Connect, RA2 Select en Radio Powr Savr zijn handelsmerken of geregistreerde handelsmerken van Lutron Electronics Co., Inc. in de Verenigde Staten en/of andere landen.

Alle productnamen, logo's en merken zijn eigendom van hun respectieve eigenaars.